

BASIC SIZE LIST ベーシックサイズ一覧

ビーム

ストレートビーム	Rビーム
207.5	φ990 (1/4)
310	φ1400 (1/4)
455	φ1980 (1/4)
660	φ2800 (1/4)
950	
1360	
1940	



ビーム (Z402)

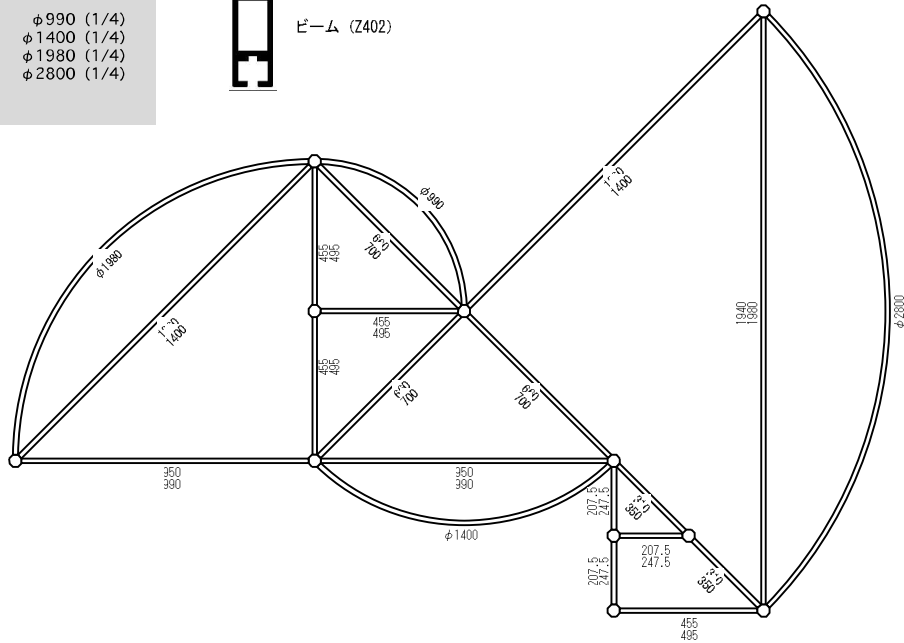

ポール

ストレートポール
300
730
880
980
1780
2080
2380
2480
2680



ポール (S100)



ポール (S108)

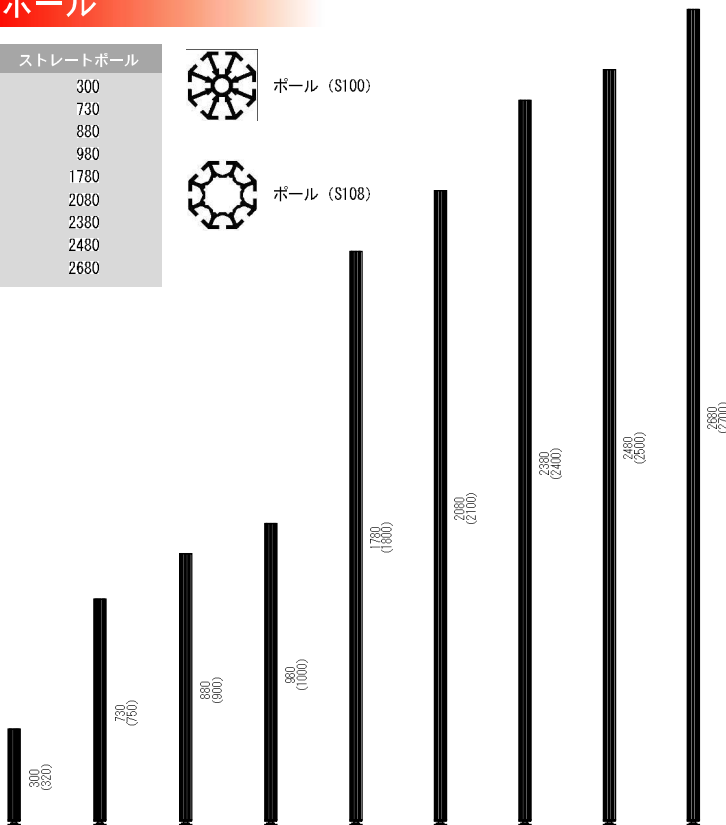

Rポール (ビーム)

Rポール (ビーム)
φ990 (1/4)
φ1400 (1/4)
φ1980 (1/4)
φ2800 (1/4)



ポール (S108)

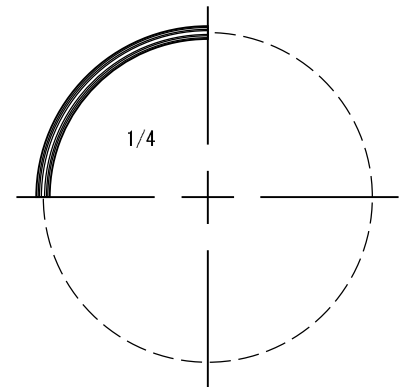

MATERIAL LIST
部材一覧（ポール）

S100

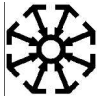

エイトウェイ・ポール-S100
素材：アルミニウム
サイズ：5.1mまで
重さ：1.345kg/m

S108

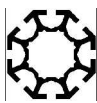

エイトウェイ・ポール-S108
素材：アルミニウム
サイズ：5.1mまで
(※1) φ990, 1400, 1980, 2800
1/4, 1/2有り：ロック (Z982) を装填
重さ：1.137kg/m

S201



エイトウェイ・ポール-S201
素材：アルミニウム
サイズ：5.1mまで
(※1) φ990, 1400, 1980, 2800
1/4, 1/2有り：ロック (Z982) を装填
重さ：0.917kg/m

S202



エイトウェイ・ポール-S202
素材：アルミニウム
サイズ：5.1mまで
重さ：1.463kg/m

S203



エイトウェイ・ポール-S203
素材：アルミニウム
サイズ：6mまで
重さ：0.943kg/m

S204



エイトウェイ・ポール-S204
素材：アルミニウム
サイズ：6mまで
重さ：1.13kg/m

S500

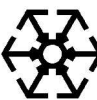

エイトウェイ・ポール-S500
素材：アルミニウム
サイズ：6mまで
重さ：1.472kg/m

MATERIAL LIST
部材一覧（ビーム）

Z4400



エイトウェイ・ビーム-Z4400
素材：アルミニウム
サイズ：6mまで
重さ：0.662kg/m

Z402



エイトウェイ・ビーム-Z402
素材：アルミニウム
サイズ：6mまで
※ φ495, 700, 990, 1400, 1980, 2800
1/4, 1/2有り
重さ：0.872kg/m

Z460



エイトウェイ・ビーム-Z460
素材：アルミニウム
サイズ：6mまで
重さ：0.842kg/m

Z110



エイトウェイ・ビーム-Z110
素材：アルミニウム
サイズ：6mまで
重さ：1.075kg/m

Z160



エイトウェイ・ビーム-Z160
素材：アルミニウム
サイズ：6mまで
重さ：1.18kg/m

S108・S201 (※)

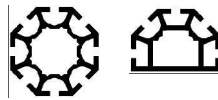

ポール (S108) (S201) は
φ990, 1400, 1980, 2800の1/4サイズが
あります。ロック (Z982) を装填し
ビームとして利用できます。

MATERIAL LIST 部材一覧（ビーム）

Z520



エイトウェイ・ビーム-Z520
 素材：アルミニウム
 サイズ：6mまで
 重さ：1.311kg/m

Z521

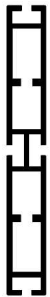

エイトウェイ・ビーム-Z521
 素材：アルミニウム
 サイズ：6mまで
 重さ：1.813kg/m

Z560



エイトウェイ・ビーム-Z560
 素材：アルミニウム
 サイズ：6mまで
 重さ：2.054kg/m

MATERIAL LIST 部材一覧（オプションパーツ）

Z981

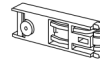

エイトウェイ
 テンションロック-Z981
 素材：亜鉛
 重さ：50g
 全てのビームに装着できます。

Z982

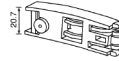

エイトウェイ
 テンションロック-Z982
 素材：亜鉛
 重さ：50g
 全ての曲線ビームに装着できます。

Z963 R/L



エイトウェイ
 テンションロック-Z963 R/L
 素材：スチール
 重さ：60g
 45度に切断した
 全てのビームに装着できます。

S140



エイトウェイ
 アジャスターベース-S140
 素材：スチール
 重さ：111.2g
 エイトウェイ・ボール
 (S100, S108) に装着できます。

S132

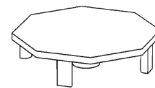

エイトウェイ
 エンドキャップ-S132
 素材：プラスチック
 重さ：4g
 エイトウェイ・ボール
 (S100) に装着できます。

S230

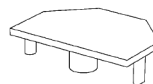

エイトウェイ
 エンドキャップ-S230
 素材：プラスチック
 重さ：4g
 エイトウェイ・ボール
 (S201) に装着できます。

E713

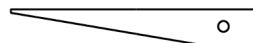

エイトウェイ
 300mm棚用・ブラケット-E713
 素材：アルミニウム
 サイズ：300mm/重さ：0.16Kg
 テンションロック (Z981) を装着して
 使います。

MATERIAL LIST 部材一覧 (オプションパーツ)

Z169

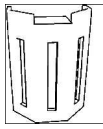

エイトウェイ
ユニバーサルコネクター (Z169)
素材: スチール
重さ: 32g

E225

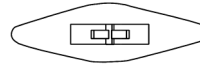

エイトウェイ
シーリングパネルフックW (E225)
素材: スチール
重さ: 5g

E210

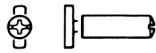

エイトウェイ
ハンマーヘッドスクリュー (E210)
素材: スチール
重さ: 11.25g

E226

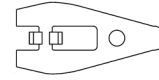

エイトウェイ
シーリングパネルフックS (E226)
素材: スチール
重さ: 3.25g

E221A

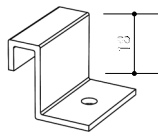

エイトウェイ
天板フック (E221A)
素材: スチール
重さ: 12.6g

E280

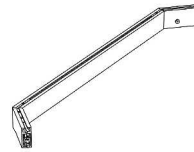

エイトウェイ
ハンガーバー (E280)
素材: アルミニウム
重さ: 560g

INSTALLATION MAP 組み立て方法

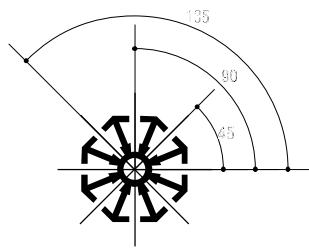

8本の溝に合わせ、45度ピッチで
ビームを組む事ができます。

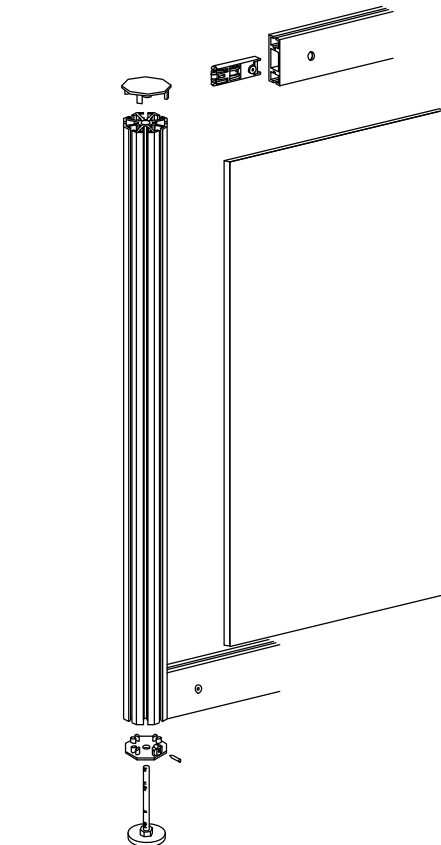
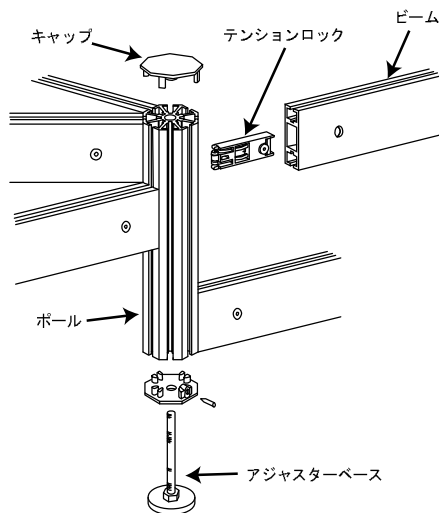



8-WAY イトウェイ

PHOTO
施工写真



8-WAY
イトウェイ



PHOTO
施工写真

